

Telecomandi WiFi

DM-WFC-4R

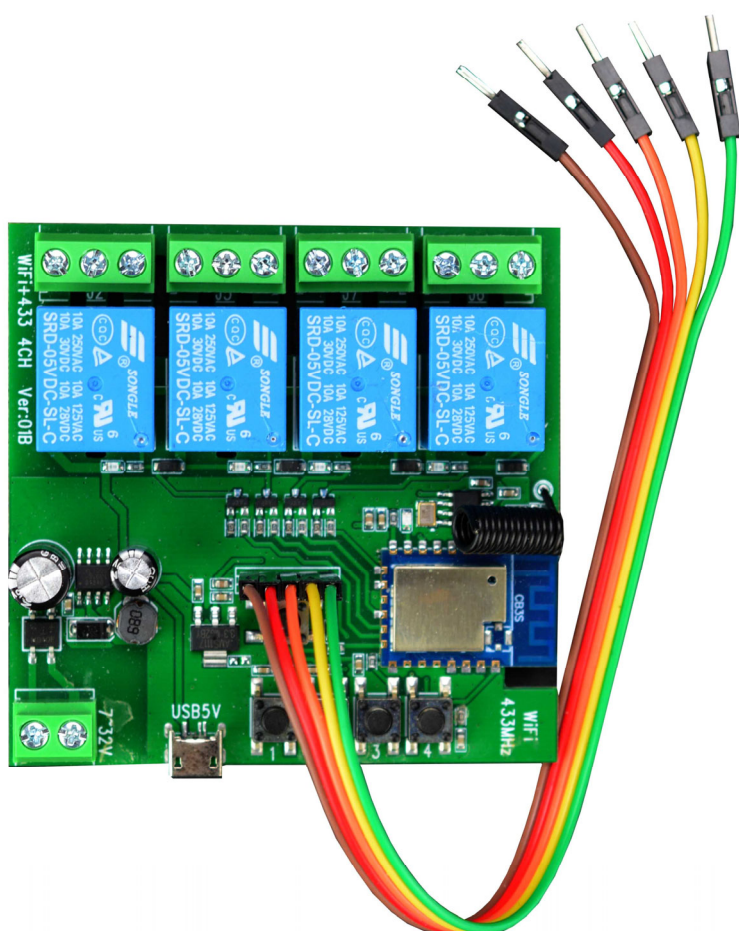

Manuale di installazione

Come installare il telecomando wifi



Cosa hai acquistato

Questi telecomandi wifi sono dispositivi in grado di aggiungere il telecomando via Internet tramite WiFi a qualsiasi dispositivo elettrico. Puoi collegare questi telecomandi alla tua rete WiFi e poi azionarli a tuo piacere con l'app inclusa, sia in collegamento wifi locale, sia attraverso Internet, quando non sei in casa.

Questo manuale ti spiega come installare e configurare i dispositivi.

Collegamento elettrico DM-WFC-4R

DM-WFC-4R è un scheda elettronica con 4 relè NO/NC comandabili da remoto via wifi. I relè possono funzionare sia in modo stabile (ON/OFF) o impulsivo, con un tempo di azionamento programmabile. Puoi usare questa scheda di telecomandi per azionare fino a 4 apparecchiature elettriche fino a 10A, come illuminazione, segnalatori acustici, irrigazione etc.. La scheda dispone anche di 4 ingressi per collegare eventuali pulsanti di comando locali. In questo modo puoi azionare il dispositivo indifferentemente tramite l'app con il wifi o con l'interruttore locale. Il prodotto dispone anche di un ricevitore RF per radiocomandi a 433 MHz con codifica 1527.

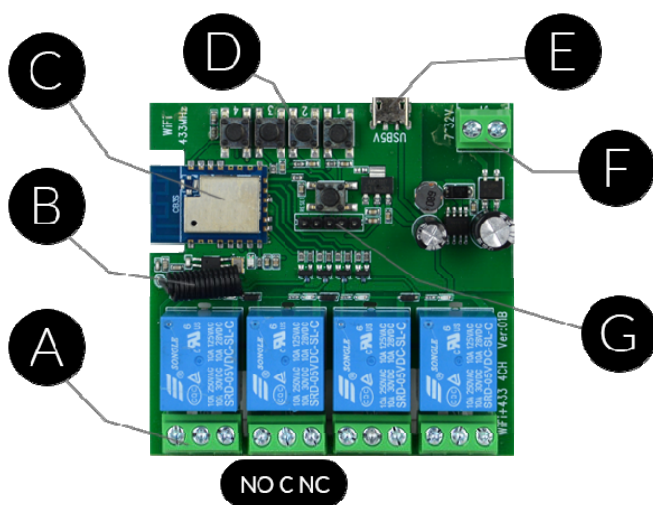

- A** – Relè per 10A AC/DC
- B** – Ricevitore RF per radiocomandi 433MHz codifica 1527
- C** – WiFi 2.4GHz
- D** – Pulsanti per comando diretto dei relè
- E** – Ingresso alimentazione microUSB 5VDC
- F** – Ingresso alimentazione 7-32 VDC
- G** – Ingressi per comandi pulsanti locali

COLLEGAMENTO ALIMENTAZIONE

Il prodotto dispone di due alternative di alimentazione.

Puoi collegare un alimentatore con presa microUSB a 5VDC alla presa E.

In alternativa puoi collegare alla morsettiera F una corrente continua da 7 a 32VDC

COLLEGAMENTO DEI RELE

I 4 relè possono comandare direttamente carichi fino a 10A con tensione massima 250VAC o 30VDC. Ogni relè ha 3 morsetti: il centrale è COMUNE, se utilizzi il morsetto a sinistra otterrai un contatto NO normalmente aperto, se utilizzi quello a destra otterrai un contatto NC, normalmente chiuso. Qui è un esempio di come puoi comandare un carico in corrente alternata con un contatto NO, ossia con il carico non alimentato con comando a riposo. Il funzionamento del relè si configura con l'app.

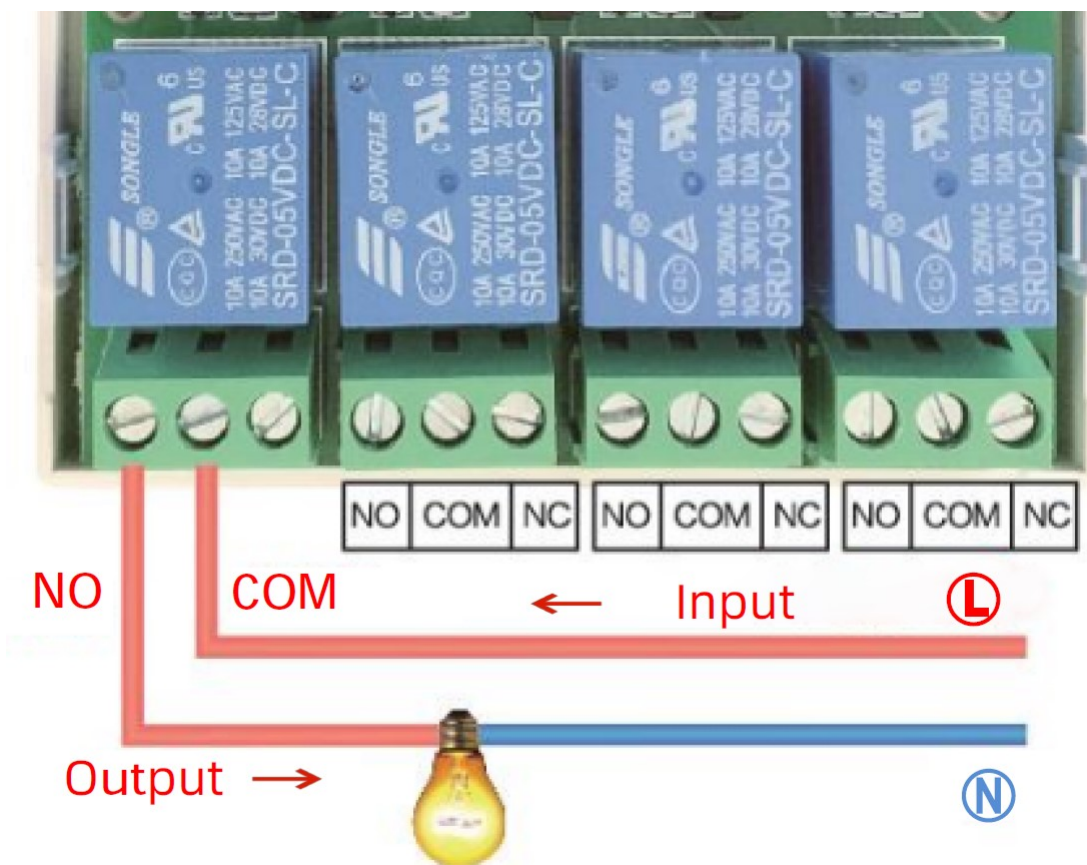

COLLEGAMENTO PULSANTI LOCALI

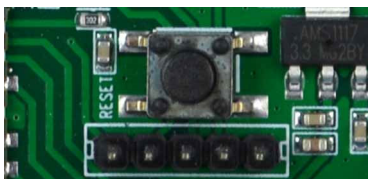

1 2 3 4 C

I 4 relè di questa scheda si comandano principalmente via app, tuttavia è possibile anche

MANUALE DI INSTALLAZIONE

DM-WFC-4R – TELECOMANDO WIFI



Pagina:5

collegare dei comandi fisici locali. Per fare questo sono disponibili 5 pin al centro della scheda.

I pulsanti si collegano fra il pin comune C e i pin 1.2.3.4

Puoi collegare a questi ingressi locali sia dei pulsanti che degli interruttori ON/OFF. Puoi definire il funzionamento di questi comandi locali attraverso l'app (impulso per cambio stato oppure relè che segue lo stato del comando) in modo da adeguarli al comando che hai collegato.

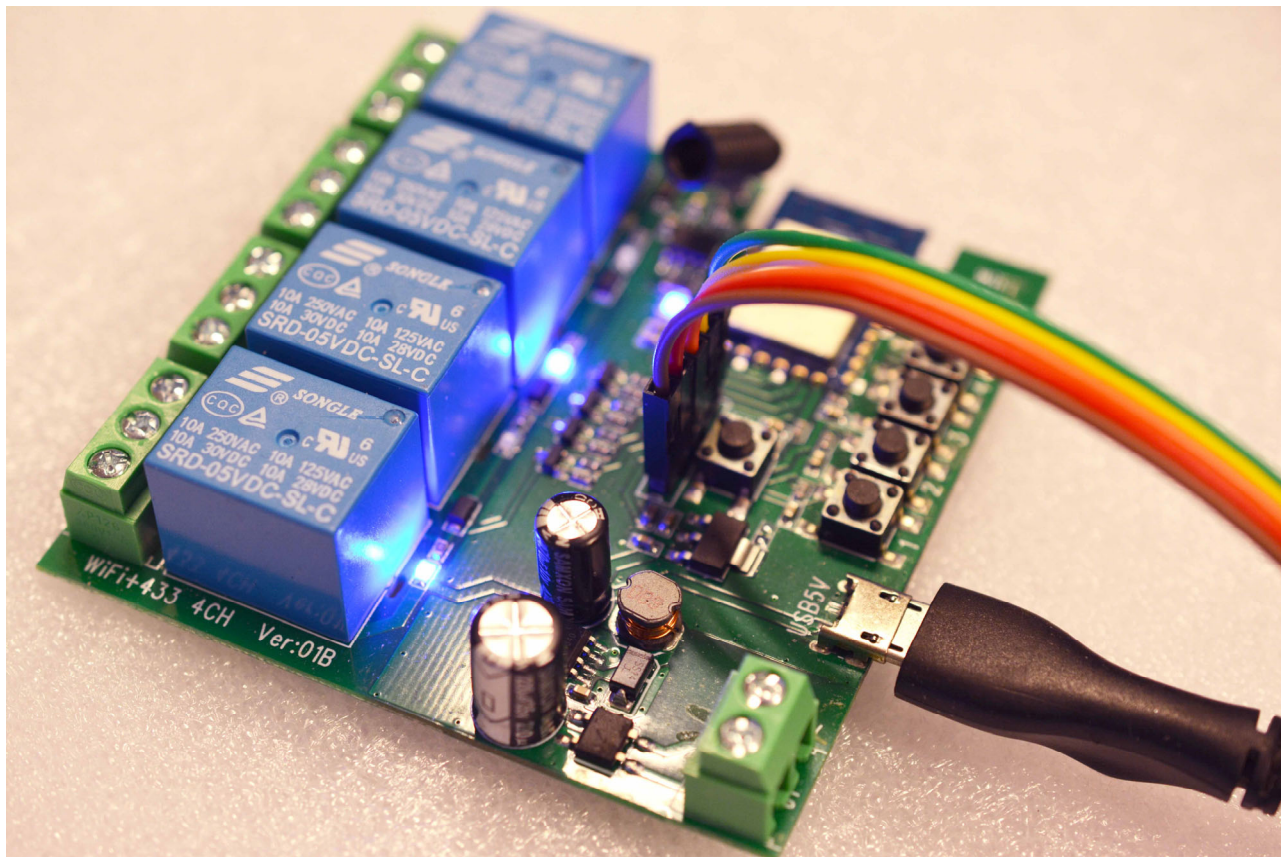

PULSANTE RESET

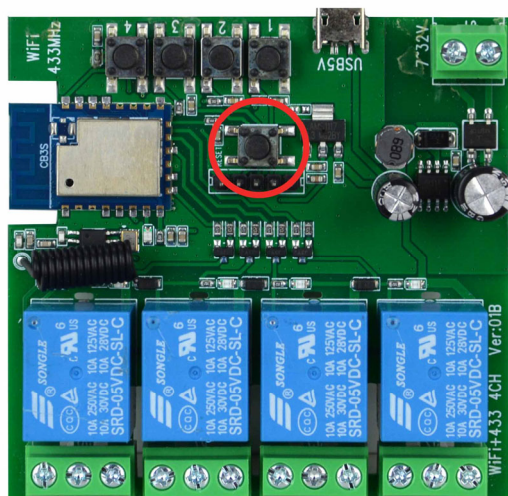

Al centro della scheda è presente il pulsante di reset. Se tieni premuto il pulsante di reset per 5 secondi ripristini le impostazioni di fabbrica e il dispositivo si porta in modalità di configurazione app con il LED blu che lampeggia velocemente.

Per questo motivo il pulsante di reset si usa anche per la prima installazione, per portare il telecomando in modalità di configurazione.

Se avevi già abbinato il dispositivo all'app ed effettui il reset, dovrai prima eliminare il dispositivo nell'app poi accoppiarlo nuovamente.

RICEVITORE RADIOCOMANDO

La scheda è munita di un ricevitore per radiocomando 433MHz con codifica 1527. Puoi associare un radiocomando, con codice già programmato, a ciascuno dei relè, attraverso l'app.



Posizionamento

Nello scegliere la posizione di installazione del prodotto presta attenzione a questi accorgimenti

VERIFICA LA COPERTURA WIFI

Prima di posizionare il telecomando nella sua collocazione definitiva ricorda che questo dispositivo deve collegarsi alla tua rete wifi per poter funzionare. Ti conviene quindi controllare col telefonino che nel punto dove lo vuoi mettere vi sia una buona copertura della tua rete wifi. Se vedi che il segnale è molto scarso ti conviene intervenire sulla tua rete wifi, potenziandola magari con un ripetitore.

Non installare il prodotto in una zona con scarso segnale wifi perché poi risulterebbe inaffidabile nel suo funzionamento.

NO CONTENITORI METALLICI

Fai attenzione a non richiudere la scheda telecomando in un contenitore metallico perché questo schermerebbe il segnale wifi. Puoi invece chiudere senza problemi il coperchio in plastica della cassetta di derivazione perché non da una schermatura importante.

Scarica l'app Smart Life

Per poter usare il prodotto col tuo telefonino devi prima collegare il dispositivo alla tua rete wifi. Per far questo ti occorre l'APP **Smart Life** che puoi scaricare gratuitamente da Google Play o Apple Store. E' un app molto popolare nella domotica che è comune a tutti i nostri dispositivi domotici.



Al primo avvio devi creare un account inserendo un indirizzo email valido. Premi CREA UN NUOVO ACCOUNT e poi attendi il codice via email per confermare l'iscrizione.

Se non hai un indirizzo email puoi anche usare il tuo numero di telefono premendo Usa Numero di Telefono e ottenere il codice di verifica via sms

Una volta creato l'account hai a disposizione un tuo spazio nel cloud dove puoi caricare anche molti telecomandi WiFi per comandare diversi dispositivi e anche nostre altre apparecchiature domotiche, come telecamere e citofoni.

Configura il telecomando

Per poter usare il telecomando col tuo telefonino devi prima collegare il dispositivo alla tua rete wifi. E' un'operazione facilissima da eseguire, grazie all'APP che hai appena scaricato.

Nota che sulla scheda elettronica sono presenti:

1 pulsante centrale RESET

1 LED BLU vicino all'antenna

Localizzali perché ti serviranno in queste operazioni

1 – **Collega il telefono alla tua rete WiFi** a cui desideri collegare il telecomando. Controlla nelle reti wifi del tuo telefono di essere collegato alla tua rete wifi e di poter navigare su Internet. Deve essere una rete 2.4 GHz perché il dispositivo non accetta wifi a 5GHz.

2 – **Porta il telecomando in modalità di configurazione.** Perché tu possa aggiungere il dispositivo all'app è necessario che questo si trovi in modalità configurazione. Il dispositivo è in modalità configurazione quando il LED blu vicino all'antenna lampeggia velocemente. Normalmente l'apparecchio nuovo, appena alimentato, si presenta già in modalità configurazione, con il LED blu lampeggiante. Se vedi il LED blu fisso, oppure spento, puoi portare l'apparecchio in modalità configurazione tenendo premuto il tasto RESET per 5 secondi.

3 – **Aggiungi il dispositivo.** Premi il pulsante + in alto a destra e poi scegli AGGIUNGI DISPOSITIVO. Se il telecomando si trova in modalità configurazione, con il LED blu lampeggiante, la ricerca automatica localizzerà il nuovo dispositivo da configurare. Premi il pulsante AGGIUNGI e poi, nella finestra seguente, scegli la tua rete wifi 2.4GHz a cui collegare il dispositivo, inserendo la password corretta. Si avvierà il collegamento del dispositivo che si conclude in breve tempo. Una volta che il dispositivo è collegato all'app Smartlife il LED blu sulla scheda smette di lampeggiare e diventa fisso

Ora il dispositivo è collegato alla rete wifi. Se dovesse perdersi la connessione alla rete wifi, il dispositivo attiverà automaticamente la connessione bluetooth.

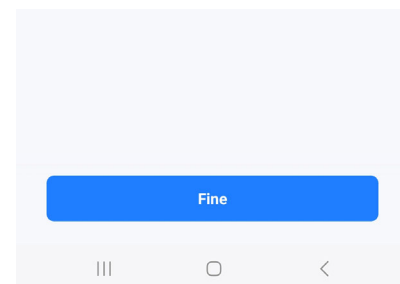
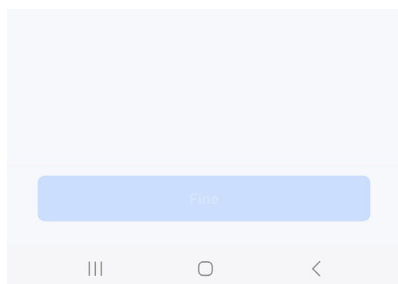
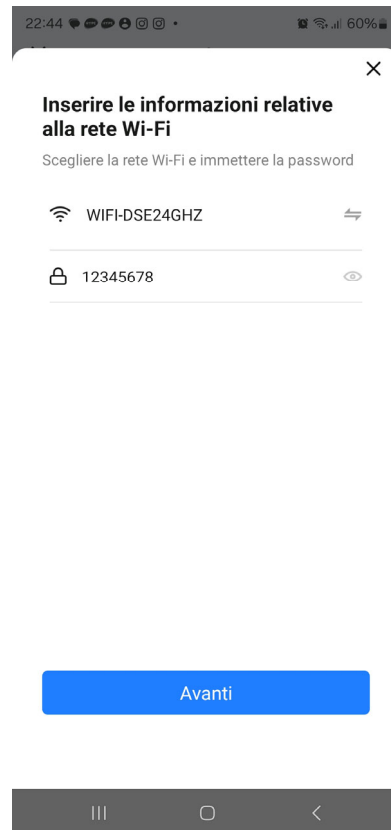
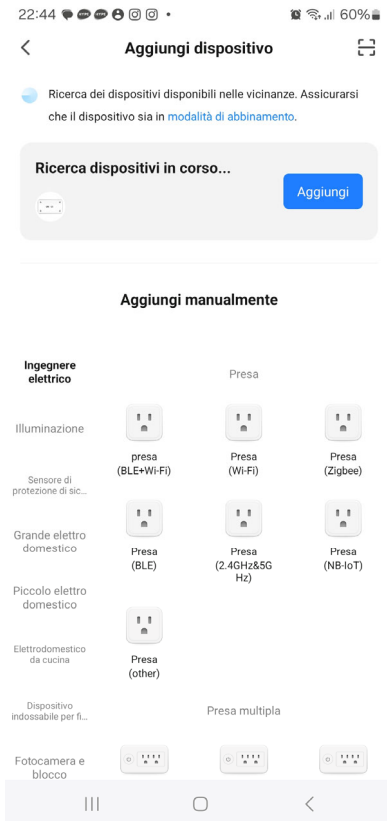
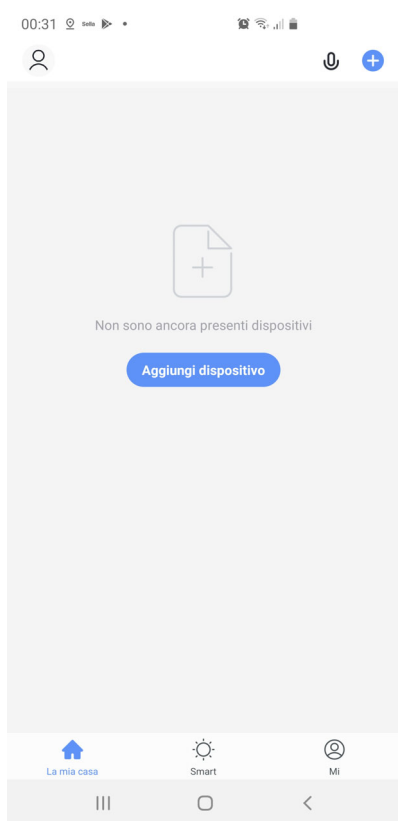

Comanda i relè da app

Ora che hai configurato il tuo dispositivo lo puoi controllare con l'app. Grazie al server cloud P2P puoi controllarlo anche attraverso Internet.

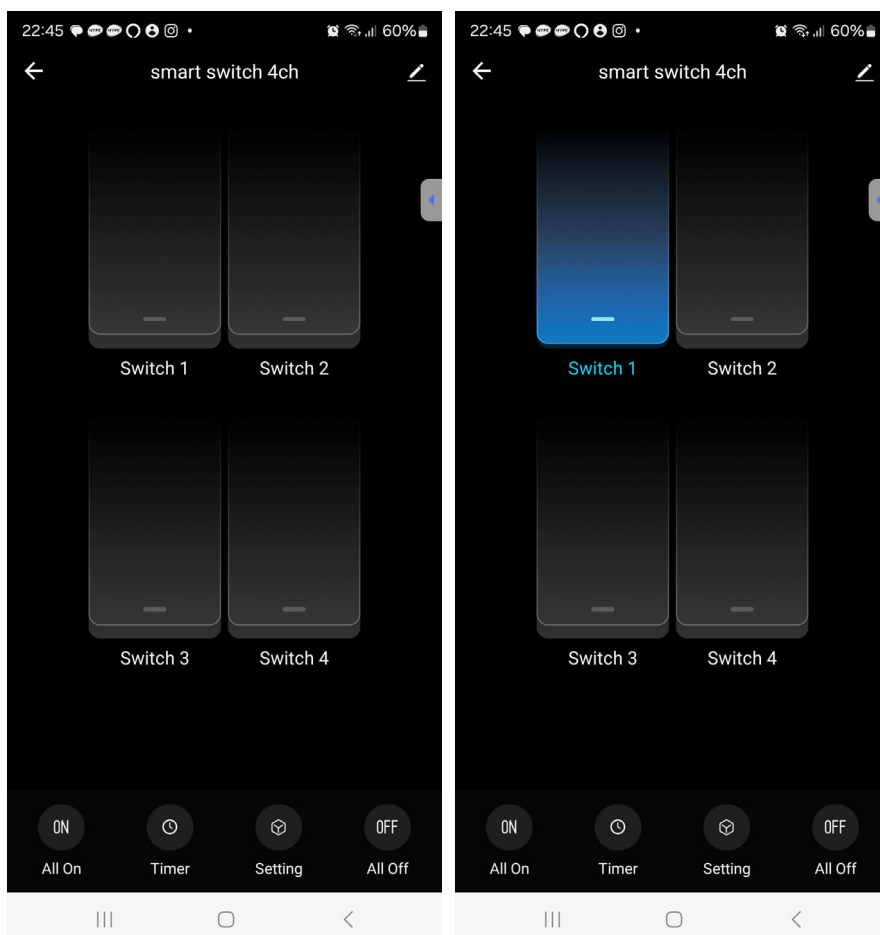

ON/OFF – Il 4 relè del telecomando si controllano semplicemente premendo i 4 pulsanti. L'icona del pulsante si colora di blu quando il telecomando è stato azionato (contatto aperto o chiuso a seconda di quale morsetto hai utilizzato). Il colore del pulsante è una memoria in tempo reale dello stato del relè per cui, ogni volta che apri l'app, puoi vedere subito la situazione in cui si trovano i relè

RINOMINA PULSANTI – Puoi assegnare un nome personalizzato per ogni relè tenendo premuto il pulsante per 3 secondi e editando il nome.

ALL ON/ALL OFF – Con questi due pulsanti attivi e disattivi tutti i 4 relè contemporaneamente.

Timer

Il pulsante TIMER permette di configurare diversi tipi di temporizzazione dei relè.

Ricorda che se colleghi il telecomando a sistemi vocali, come Alexa, puoi anche impostare azionamenti temporizzati all'interno della piattaforma vocale. Le temporizzazioni che imposti in Smartlife o quelli della piattaforma di comando vocale possano anche coesistere, ma devi programmarli in modo che non confliggano.

Ogni relè può avere le sue temporizzazioni specifiche quindi come prima cosa sceglierai lo switch da programmare

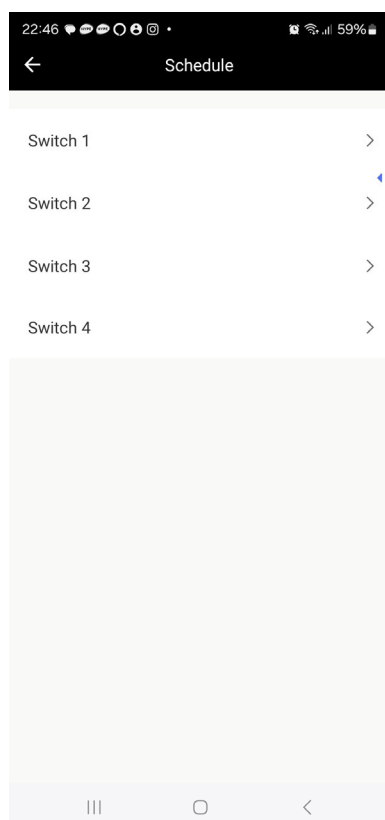

SCHEDULE – Puoi aggiungere delle attivazioni (ON) e disattivazioni (OFF) automatiche da eseguirsi in certi giorni ogni settimana. Premi il pulsante ADD SCHEDULE, poi scegli l'ora dell'operazione e in che giorni della settimana eseguirla. Premi SAVE per aggiungere l'evento automatico all'elenco.

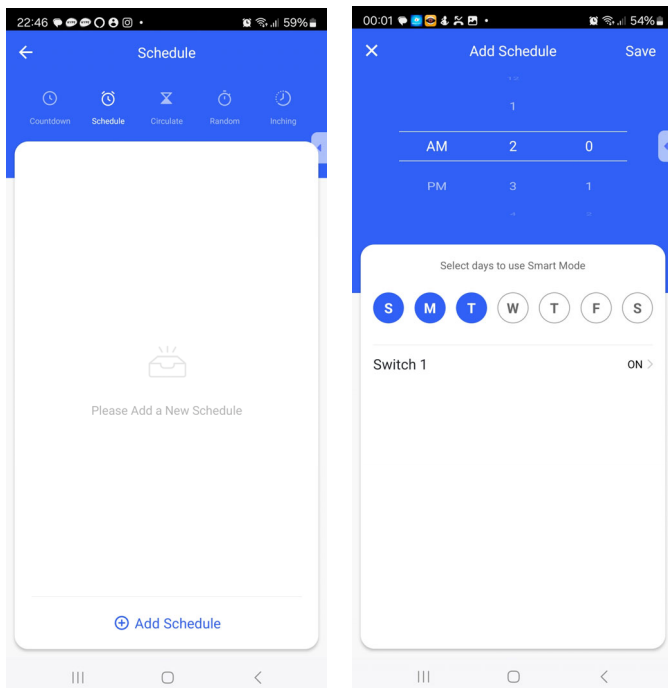

COUNTDOWN – Puoi far partire un conto alla rovescia che allo scadere del timer cambierà stato al dispositivo. Il countdown è una funzione manuale che sia attiva al momento.

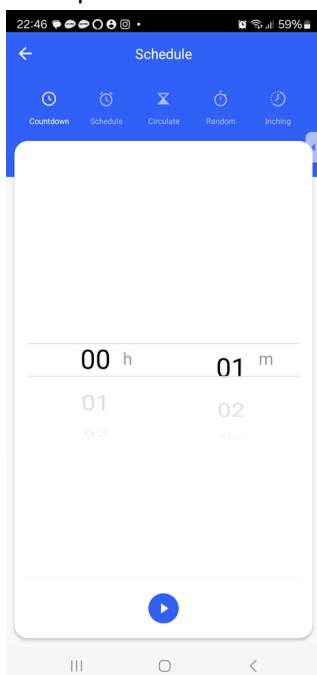

CIRCULATE – Puoi impostare dei cicli di attivazione e successiva disattivazione creando delle programmazioni ON ALL ORE X / OFF ALLE ORE Y che si ripeteranno ogni settimana nei giorni che vuoi. E' la tipica funzione da usare per automatizzare irrigazione, illuminazione, pompe piscina etc.

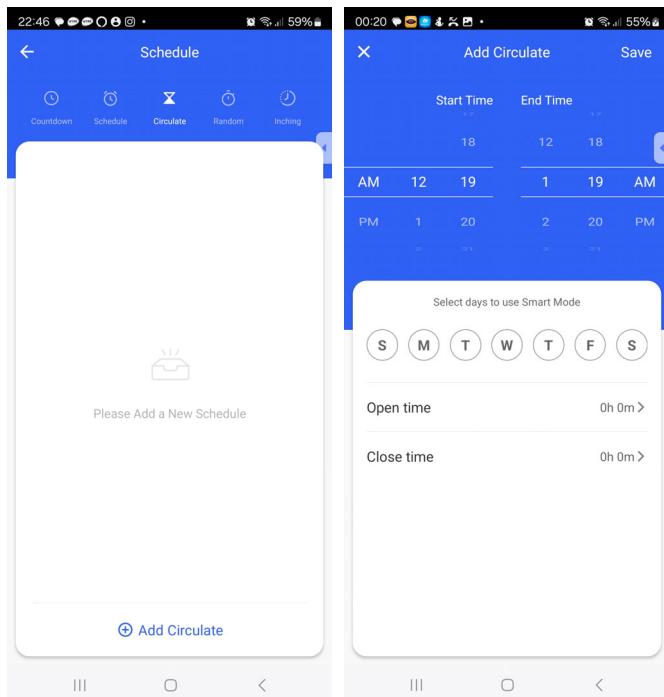

RANDOM – Questa funzione è molto particolare e serve per attivare i relè in modo casuale, all'interno di determinate fasce orarie. Principalmente si usa questa funzione per far sembrare di essere a casa quando in realtà si è fuori, azionando illuminazione o altri dispositivi in modo randomico.

Puoi impostare delle fasce orarie e i giorni della settimana. All'interno delle fasce orarie impostate, Smartlife provvederà ad accendere e spegnere l'interruttore in modo casuale.

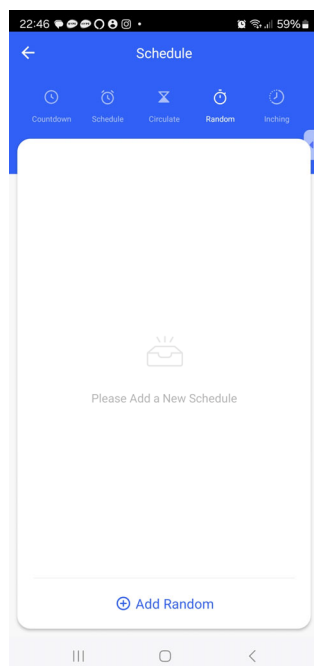

INCHING – Impostando un tempo in questa sezione il relè che viene attivato si disattiverà automaticamente dopo il tempo impostato. Puoi usare questa funzione anche per far lavorare i relè in modo impulsivo, con brevi azionamenti da 1 o 2 secondi che sono richiesti, ad esempio, per comandare le elettroserrature.

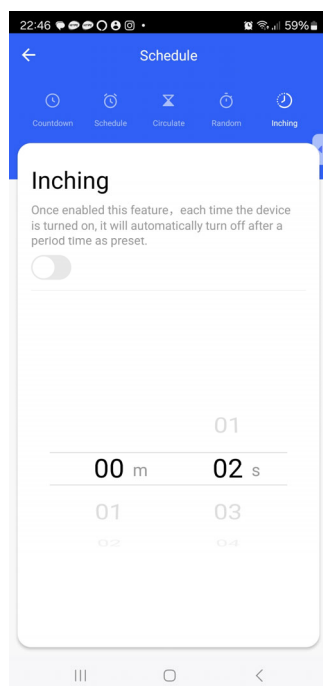

Setting

Il pulsante setting contiene le impostazioni generali che riguardano tutti i relè

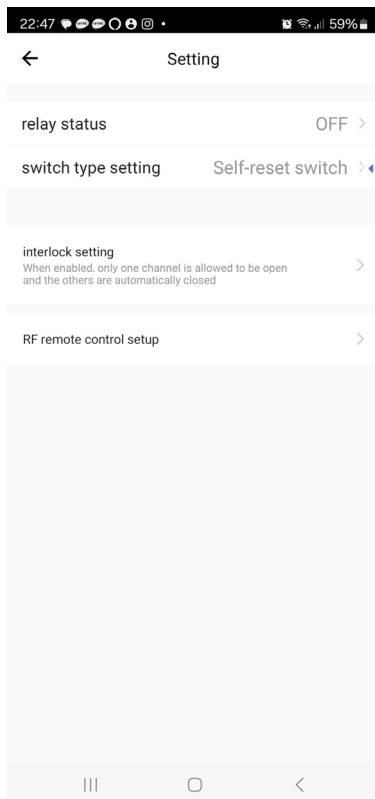

RELAY STATUS – Qui puoi impostare lo stato che i relè devono acquisire all'avvio del dispositivo, dopo che si è verificata una mancanza rete. Puoi scegliere ON, OFF oppure MEMORY che significa ripristinare lo stato attivo prima della mancanza rete.

SWITCH TYPE SETTING – Qui puoi impostare il funzionamento elettrico dei relè quando vengono attivati dai comandi locali o dai pulsanti sulla scheda. Questa opzione non incide sul comando dei relè via app. Se scegli ROCKER SWITCH i relè agiscono in modo impulsivo e si attivano solo per il tempo per cui viene tenuto premuto il pulsante locale. Se scegli SELF RESET il reset cambia stato ON/OFF OFF/ON ogni volta che viene premuto e rilasciato il pulsante locale.

INTERLOCK SETTING – Puoi selezionare 2,3 o 4 relè in questa sezione. I relè selezionati non possono azionarsi contemporaneamente. Se ad esempio azioni il relè 1 interbloccato col relè 2, il 2 si disattiverà automaticamente.

IR REMOTE CONTROL SETUP – Qui puoi abbinare ai 4 relè dei radiocomandi 433MHz che abbiano un codice già programmato. Premi il pulsante per aggiungere il radiocomando e quando parte il conto alla rovescia tieni premuto il pulsante del radiocomando. Per eliminare un radiocomando configurato trascinarlo verso sinistra.

Opzioni avanzate

Dalla pagina di controllo dei relè puoi accedere ad alcune opzioni avanzate premendo l'icona di modifica (matita) in alto a destra

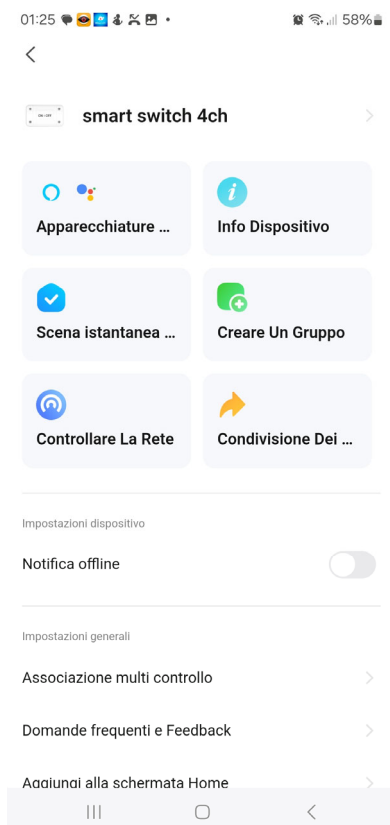

APPARECCHIATURE COMANDO VOCALE

Puoi collegare il tuo telecomando con altri dispositivi di comando vocale.

Il telecomando è compatibile con i più comuni dispositivi di comando vocale come Amazon Echo (ALEXA) e Google Assistant. Così puoi comandare il relè anche impartendo comandi vocali.



amazon alexa



Google Assistant

NOTIFICA OFFLINE

Puoi abilitare questa funzione per ricevere una notifica quando il dispositivo risulta irraggiungibile per 30 minuti a causa, ad esempio, di un problema con la tua linea Internet oppure a causa di una mancanza di corrente.

ASSOCIAZIONE MULTICONTROLLO

Se hai collegato a Smartlife, altri nostri comandi e interruttori, puoi fare in modo che quando azioni uno dei 4 pulsanti di comando di questo dispositivo si azionino automaticamente anche altri dispositivi presenti nel tuo account Smartlife. In questo modo puoi unire diverse attivazioni della tua casa a un unico comando. Qui sotto ad esempio stiamo collegando altri interruttori allo switch 2.

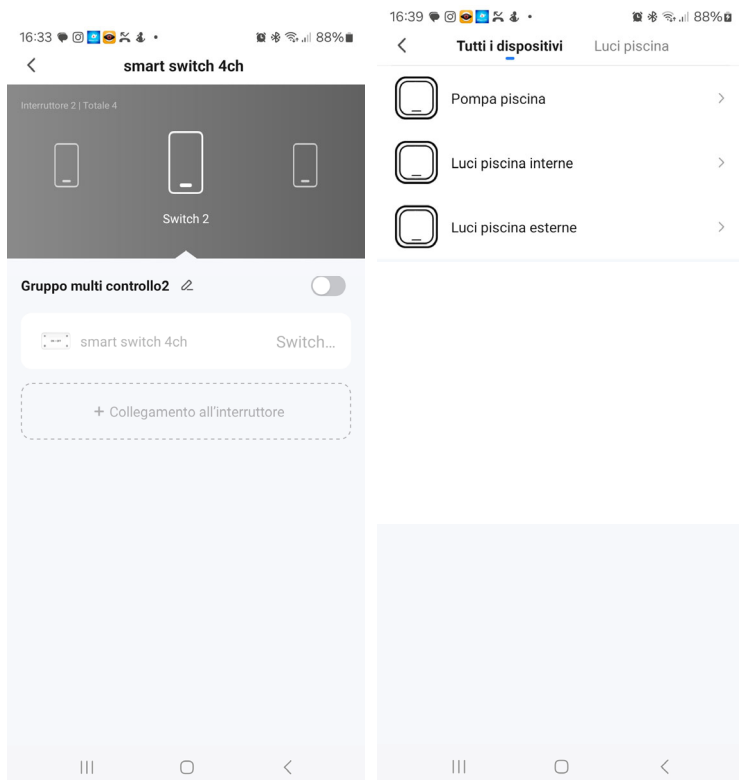

Integrazione Amazon Alexa

Smart Life si integra perfettamente con Amazon Alexa.

Basta scaricare la **skill SMART LIFE** usando l'app Amazon Alexa per collegare Alexa al tuo account Smart Life. Tramite la skill Smart Life puoi controllare tutti i nostri dispositivi Serie DM con i comandi vocali di Alexa.



Integrazione Google Home

Smart Life si integra perfettamente con Google Home

Devi scaricare Google Home e collegare Smart Life inserendo le credenziali del tuo account.

